

NORTON

SAINT-GOBAIN

clipper

Transforming
surfaces
...and beyond

DUST EXTRACTOR CV 430 WD

MANUEL D'UTILISATION

Notice d'instructions originale



SAINT-GOBAIN



CE Déclaration de conformité

Le constructeur soussigné :

SAINT - GOBAIN ABRASIVES S.A.
190, BD. J. F. KENNEDY
L-4930 BASCHARAGE

Déclare que le matériel neuf désigné ci-après :

Aspirateur: DUST EXTRACTOR CV 430 P 230V WD	Code: 70184632736
DUST EXTRACTOR CV 430 P 110V WD	Code: 70184632994
DUST EXTRACTOR CV 430 I 230V WD	Code: 70184632741
DUST EXTRACTOR CV 430 I 110V WD	Code: 70184633140

est conforme aux dispositions des Directives :

- « **Machines** » 2006/42/CE
- « **Compatibilité électromagnétique** » 2014/30/UE
- « **Basse tension** » 2014/35/UE

Et à la norme européenne :

- **EN ISO 12100**
- **EN 60204-1**
- **EN 61000-6-3**

Valable pour les machines avec un numéro de série à partir de : 4503430198001

Emplacement de conservation des documents techniques :

Saint-Gobain Abrasives 190, Bd. J. F. Kennedy 4930 BASCHARAGE, LUXEMBOURG

Cette déclaration de conformité devient caduque si le produit est transformé ou modifié sans notre consentement.

Bascharage, 24.08.2023.

François Chianese, fondé de pouvoir et responsable du dossier technique.
Bascharage, Luxembourg.

CV 430 WD
MANUEL D'UTILISATION
TABLE DES MATIERES

<u>1</u>	<u>Introduction</u>	<u>6</u>
<u>2</u>	<u>Utilisation prévue</u>	<u>6</u>
<u>3</u>	<u>Indications relatives à la sécurité.....</u>	<u>6</u>
<u>4</u>	<u>Données de la machine.....</u>	<u>8</u>
4.1	<i>Description de la machine</i>	<i>8</i>
4.2	<i>Donnée technique</i>	<i>9</i>
4.3	<i>Plaquette machine.....</i>	<i>10</i>
<u>5</u>	<u>Tolérances de performance.....</u>	<u>10</u>
<u>6</u>	<u>Utilisation de l'aspirateur.....</u>	<u>11</u>
6.1	<i>Aspiration de la poussière / mode d'emploi</i>	<i>11</i>
6.2	<i>Aspiration des liquides / mode d'emploi</i>	<i>12</i>
<u>7</u>	<u>Maintenance.....</u>	<u>13</u>
<u>8</u>	<u>Fin de vie du produit</u>	<u>13</u>
<u>9</u>	<u>Pannes – Cause et réparation</u>	<u>14</u>
9.1	<i>Dépistage des pannes.....</i>	<i>14</i>
9.2	<i>Service après-vente.....</i>	<i>14</i>
9.3	<i>Pièces détachées.....</i>	<i>15</i>

1 Introduction

Ce manuel décrit les fonctions de votre aspirateur.

La responsabilité incombe à l'acheteur de veiller à ce que l'aspirateur soit utilisé par des personnes ayant pris connaissance de ce manuel. L'acheteur n'est, en aucune façon, autorisé à modifier ou à altérer l'aspirateur, sous peine d'annulation de la garantie et du dégageant de toute responsabilité, de la part de l'entreprise de fabrication, à l'égard des dommages matériels ou personnels éventuels.

En cas de perte ou de détérioration du manuel d'instructions, veuillez contacter le fabricant.

En cas de vente de l'aspirateur, veuillez remettre ce manuel d'instructions au futur propriétaire ou signaler les références du fabricant.

Avant d'être livré et afin de garantir son bon fonctionnement, l'aspirateur est soumis à un essai électrique, selon des procédures internes strictes et à l'aide d'un équipement moderne spécifique à l'essai électrique, étalonné chaque année.

2 Utilisation prévue

Appareil adapté pour aspirer de la poussière et des liquides.

Robuste et puissant, facile à utiliser, grâce aux accessoires dont il est équipé, c'est véritablement un instrument efficace pour un nettoyage profond et rapide. Cet appareil est conçu pour un usage commercial ; par exemple, dans les hôtels, les écoles, les hôpitaux, les agences, les magasins, les bureaux et les agences de location.

3 Indications relatives à la sécurité

Lire attentivement les instructions avant d'utiliser l'aspirateur afin de toujours pouvoir opérer en toute sécurité.

Attention : Avant d'utiliser l'appareil, toutes ses parties doivent être montées correctement. Vérifier que les éléments filtrants prévus soient montés correctement et qu'ils soient efficaces.

- Cet appareil n'est pas prévu pour être utilisé par des personnes (y compris les enfants) ayant des capacités physiques, sensorielles ou mentales réduites ou bien par des personnes manquant d'expérience et de compétences.
- Les enfants doivent être surveillés afin qu'ils ne jouent pas avec l'appareil.
- Les opérateurs doivent être instruits adéquatement sur l'utilisation de cet appareil.
- Les composants de l'emballage peuvent constituer des dangers potentiels (ex. sac en plastique) : les tenir hors de portée des enfants, des animaux et des personnes inconscientes de leurs propres actions.
- Pour une élimination correcte de l'emballage, respecter les législations locales.
- Veiller à ce que les valeurs électriques indiquées sur la plaque signalétique correspondent à celles du réseau auquel on veut brancher l'appareil et que la prise soit conforme à la fiche de l'appareil.
- Veiller à ce que le câble d'alimentation soit toujours complètement déroulé en utilisant l'aspirateur.

- Ne pas toucher/utiliser la fiche et l'aspirateur en ayant les mains mouillées.
- Ne pas aspirer de matériaux pouvant endommager les éléments filtrants (ex. débris de verre, métal, etc.).
- Ne jamais tirer ou lever l'appareil en utilisant le câble électrique.
- Ne pas plonger l'appareil dans l'eau pour le nettoyer, ni le laver avec des jets d'eau.
- Ne pas utiliser l'appareil à une hauteur supérieure à 2000 m.
- Cet appareil ne convient pas ramasser les poussières dangereuses.
- Ne pas aspirer de substances/mélanges incandescents, inflammables, explosifs, toxiques. La température maximale d'utilisation admissible est de 40 °C(104°F).

Toute utilisation différente de celles indiquées dans ce manuel peut constituer un danger, elle doit donc être évitée.

Ne pas laisser l'appareil sans surveillance lorsqu'il fonctionne, retirer toujours la fiche de la prise de courant lorsqu'on ne l'utilise plus et, en tout cas, le tenir hors de portée des enfants ou des personnes qui ne sont pas conscientes de leurs actes.

- L'appareil doit être utilisé, monté, conservé et transporté sur un plan stable et sûr, non incliné.
- Cet appareil doit être rangé, en tenant compte de son poids, sur un plan stable et sûr, non incliné et seulement dans des endroits fermés et sans humidité.
- Ne jamais diriger l'orifice d'aspiration vers les parties du corps de personnes ou d'animaux - par ex. les yeux, les oreilles, la bouche, etc. Cela peut être très dangereux.
- Utiliser uniquement les accessoires fournis avec l'appareil ou éventuellement ceux spécifiés dans le manuel d'instructions. L'utilisation d'accessoires différents peut compromettre la sécurité.
- L'appareil n'est pas adapté aux milieux dans lesquels les décharges électrostatiques ou les étincelles peuvent causer des dommages aux composants électriques ou aux personnes.

Toute modification de l'appareil est interdite. La manipulation frauduleuse de l'aspirateur entraîne non seulement l'annulation du certificat de garantie du fabricant mais peut aussi provoquer des incendies ou des blessures, même mortelles, de l'utilisateur.

Le fabricant décline toute responsabilité à l'égard des dommages causés aux personnes ou aux biens en raison du non-respect de ces instructions ou si l'appareil est utilisé de façon irraisonnable.

- En cas de fuite de mousse ou de liquide, éteindre le moteur.
- En cas de renversement de l'appareil, il est conseillé de le relever avant d'éteindre le moteur.
- Ne pas aspirer d'eau qui se trouve dans des récipients, des lavabos, des baignoires, etc.
- Ne pas utiliser ou aspirer de détergents agressifs car ils pourraient endommager l'appareil.

Le capteur de niveau (flotteur) sert à arrêter l'aspiration quand le fût est plein de liquide ou en cas de renversement ; procéder régulièrement à son nettoyage en contrôlant aussi qu'il n'est pas endommagé et le remplacer si nécessaire.

- Cet appareil ne peut pas être utilisé à l'extérieur ou dans des conditions de basses températures.

4 Données de la machine

4.1 Description de la machine

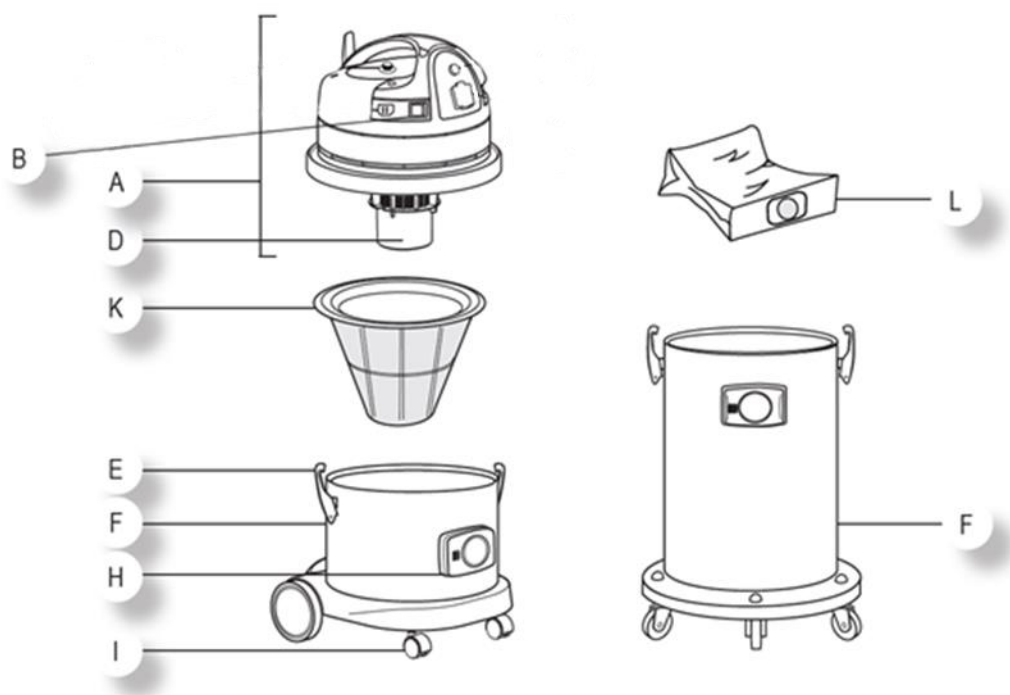

A	Tête
B	Interrupteur
D	Flotteur : il empêche le liquide aspiré d'envahir le bloc moteur
E	Crochets pour le serrage du bloc moteur sur le fût
F	Fût
H	Embout d'aspiration
I	Roues pivotantes
K	Filtere en polyester à insérer dans le fût pour aspirer de la poussière et à enlever pour aspirer des liquides
L	Sac filtre à appliquer directement sur l'embout d'aspiration. Son emploi n'exclut pas l'utilisation du filtre en polyester qu'il faut quand même utiliser.

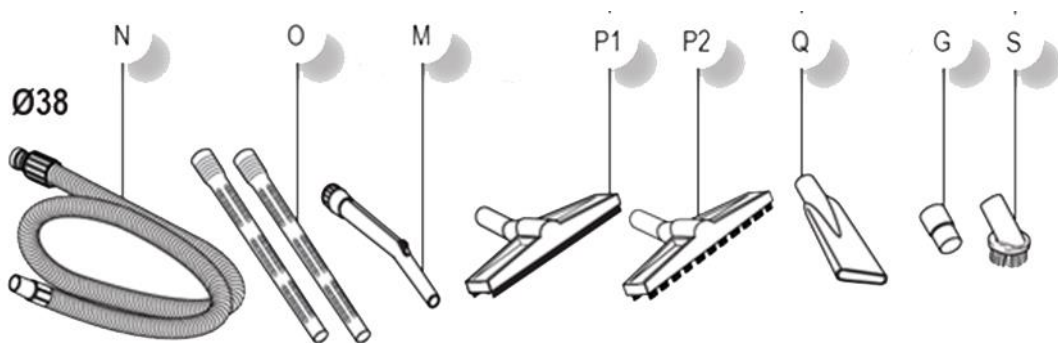

M	Poignée
N	Tuyau flexible
O	Tube
P1	Brosse ventouse
P2	Brosse poussière
Q	Lance plate
S	Pinceau brosse
G	Réduction

4.2 Donnée technique

Modèle	CV 430 P 230V WD 70184632736	CV 430 P 110V WD 70184632994	CV 430 I 230V WD 70184632741	CV 430 I 110V WD 70184633140
Puissance	2400 W (2 moteurs)	2400 W (2 moteurs)	2400 W (2 moteurs)	2400 W (2 moteurs)
Voltage	230 V – 50 Hz	110 V – 60 Hz	230 V – 50Hz	110 V – 60Hz
Nettoyage du filtre	Manuel			
Débit	420 m ³ /h	422 m ³ /h	420 m ³ /h	422 m ³ /h
Dépression	247 mBar	256 mBar	247 mBar	256 mBar
Matière du réservoir	Plastique		Inox	
Capacité utile	90 l		62 l	
Dimensions	676 x 568 x 911 mm			
Diamètre aspiration	Ø 50 mm			
Poids	30 kg			
Niveau de pression acoustique	73.1 dB			

4.3 *Plaquette machine*

Chaque machine Norton Clipper de Saint-Gobain porte une plaque d'identification indiquant les détails essentiels nécessaires pour contacter le fournisseur / fabricant pour obtenir des conseils, des suggestions ou des informations sur les pièces de rechange.

Les détails suivants figurent sur la plaque :

- Fabricant
- Modèle
- Numéro de série
- Tension d'alimentation
- Puissance nominale installée
- Symbole CE (construit conformément à la directive sur les machines 2006/42/CEE) et UKCA

5 Tolérances de performance

La performance de la turbine peut varier de 15% en fonction de la température et de l'humidité de l'air.

Les soupapes de sécurité sont calibrées en fonction de l'ampérage de la turbine.

6 Utilisation de l'aspirateur

6.1 Aspiration de la poussière / mode d'emploi

- Insérer le filtre en polyester dans le fût

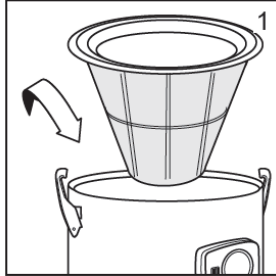

- Monter la tête sur le fût et la bloquer avec les crochets

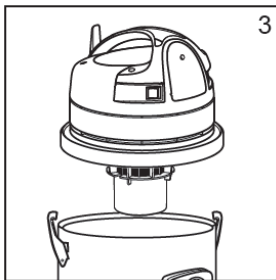

- Insérer le tuyau flexible dans l'embout

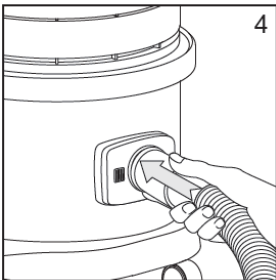

- À l'extrémité du tuyau flexible, introduire la poignée et les rallonges. Choisir et raccorder l'accessoire le plus adapté.

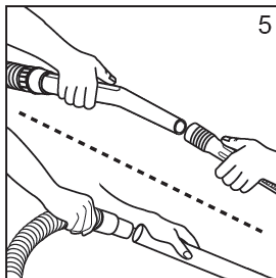

- Allumer l'appareil après avoir branché la fiche à une prise

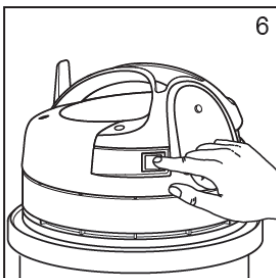

6.2 Aspiration des liquides / mode d'emploi

- Ôter le filtre en polyester du fût (Fig. 2)

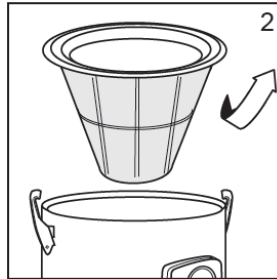

- Monter la tête sur le fût et la bloquer avec les crochets (Fig. 3)

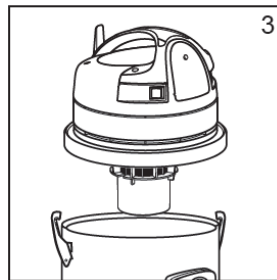

- Insérer le tuyau flexible dans l'embout (Fig. 4)

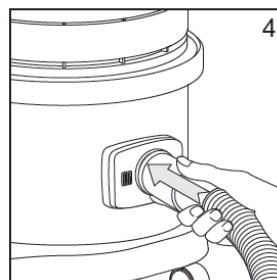

- À l'extrémité du tuyau flexible, introduire la poignée et les rallonges (Fig. 5)

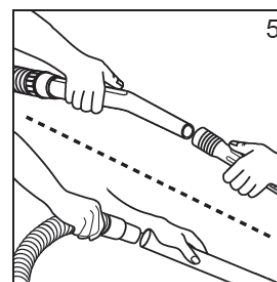

- Raccorder la brosse ventouse -P1-.
- Allumer l'appareil après avoir branché la fiche à une prise (Fig.6)

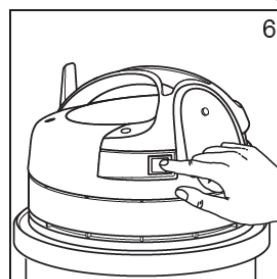

7 Maintenance

Retirer toujours la fiche de la prise de courant avant d'effectuer tout type d'intervention. Après chaque utilisation et avant d'envoyer l'appareil à l'entretien, procéder au nettoyage de chacune de ses parties afin d'éviter tout risque.

- Afin de garantir un fonctionnement sécurisé et continu, effectuer périodiquement un entretien régulier, comprenant une vérification de l'intégrité des parties en plastique, du kit filtrant, de l'étanchéité des garnitures et du bon fonctionnement du mécanisme de commande.
- Vérifier régulièrement le câble d'alimentation afin de s'assurer qu'il ne présente pas d'entailles, d'abrasions, de fissures ou de signes de vieillissement. Remplacer le câble avant de l'utiliser ultérieurement.
- Le remplacement du câble endommagé doit être exécuté par le service d'assistance technique ou par un personnel compétent autorisé par une qualification reconnue.
- En cas d'utilisation de rallonges électriques, veiller à ce que celles-ci aient au moins la même section que le câble d'alimentation et qu'elles n'entrent pas en contact avec des liquides ou des surfaces conductrices.
- Le nettoyage ne doit pas être effectué par des enfants sans surveillance.
- Les opérations d'entretien et de réparation doivent toujours être réalisées par un personnel autorisé par le Fabricant ou par une certification reconnue ; toute pièce défectueuse ne doit être remplacée que par des pièces de rechange d'origine.
- Afin de conserver l'efficacité parfaite de l'appareil pour l'aspiration de la poussière, il faut nettoyer le filtre en polyester en le secouant après chaque utilisation et remplacer le sac filtre quand il est plein.
- Nettoyer l'ensemble de l'appareil après utilisation ; vider les réservoirs, secouer les filtres, remplacer le sac s'il est plein et passer un chiffon humide sur les surfaces savant de le ranger.

8 Fin de vie du produit

Jeter la machine et tous les accessoires conformément à la législation du pays.

Pour éviter de nuire à l'environnement ou à votre santé ou à d'autres, il est recommandé de séparer la machine des autres déchets et, si nécessaire, de la recycler correctement.

9 Pannes – Cause et réparation

9.1 Dépistage des pannes

PROBLÈME	CAUSE	REMÈDE
Les moteurs ne démarrent pas.	Pas de tension électrique.	Vérifier les câbles, les fiches et la prise.
La capacité d'aspiration diminue lentement.	Le filtre, la buse, le tuyau d'aspiration ou le tuyau d'aspiration peuvent être bloqués.	Vérifier, nettoyer les accessoires. Nettoyer le filtre.
La poussière sort pendant l'aspiration.	Le filtre n'a pas été correctement fixé ou est défectueux.	Vérifier si le filtre est correctement installé ; le remplacer si nécessaire.

9.2 Service après-vente

Lors d'une commande de pièces détachées, indiquez toujours :

- Le numéro de série (sept chiffres)
- Numéro de la pièce
- Description exacte
- Nombre de pièces désirées
- Adresse exacte
- Veillez éviter des indications telles que « le plus vite possible » ou « urgent » mais indiquez clairement le mode d'expédition souhaité : « express », « par avion », etc...
Si vous n'indiquez pas le mode d'expédition souhaité, nous enverrons les pièces par le moyen considéré comme le plus raisonnable, sans être nécessairement le plus rapide.
Avec des indications exactes, vous éviterez des problèmes et des erreurs d'envoi.
En cas d'incertitude, veuillez nous envoyer la pièce défectueuse.

Dans le cas où les pièces sont couvertes par la garantie, l'envoi de la pièce défectueuse est obligatoire.

Commandez les pièces détachées du moteur directement chez le fabricant ou chez un représentant : vous gagnerez ainsi du temps et de l'argent !

Cette machine a été fabriquée par Saint-Gobain Abrasives S.A. :

190, Bd. J. F. Kennedy
L-4930 BASCHARAGE
Grand-duché de Luxembourg
Tel. : 00352 50 401 1
Fax. : 00352 50 16 63
<http://www.construction.norton.eu>
e-mail : sales.nlx@saint-gobain.com

9.3 Pièces détachées

Pour consulter les listes de pièces de rechange, nous vous invitons à vous rendre sur le site internet Après-Vente de Norton Clipper à l'adresse suivante :

<https://spareparts.nortonabrasives.com>

Pour un accès rapide, vous pouvez également utiliser le QR Code présent ci-dessous à l'aide de votre téléphone mobile :



Ce catalogue électronique met à votre disposition les éclatés et les listes de pièces détachées pour différentes machines Norton Clipper afin que vous puissiez retrouver les références dont vous avez besoin.

Vous pouvez obtenir de l'aide technique, des pièces de rechanges et des disques diamantés auprès de nos distributeurs locaux.

SAINT-GOBAIN ABRASIVES
INDUSTRIEWEG 21
9420 ERPE-MERE
BELGIUM
TEL: +32(0) 2 267 21 00

SAINT-GOBAIN CONSTRUCTION
PRODUCTS CZ A.S
DIVIZE ABRASIVES
SMRČKOVA 2485/4
180 00 PRAHA 8
TEL: +420 255 719 326
FAX: +420 255 719 321

SAINT-GOBAIN ABRASIVES A/S
DYBENDALSVÆNGET 2,
DK-2630 TAASTRUP
DENMARK
TEL: +45 4675 5244

PO BOX 643706
FORTUNE TOWER OFFICE 2106
JLT BLOCK C
(NEXT TO METRO STATION)
JUMEIRA LAKE TOWER, DUBAI
UNITED ARAB EMIRATES
TEL: +971 4 431 5154
FAX: +971 4 431 5434

SAINT-GOBAIN ABRASIFS
RUE DE L'AMBASSADEUR - B.P.8
78 702 CONFLANS CEDEX
FRANCE
TEL: +33 (0)1 34 90 40 00
FAX: +33 (0)1 39 19 89 56

SAINT-GOBAIN ABRASIVES GMBH
BIRKENSTRASSE 45-49
D-50389 WESSELING
GERMANY
TEL: +49 (0) 2236 703-0
FAX: +49 (0) 2236 703-730

SAINT-GOBAIN ABRASIVES KFT.
1225 BUDAPEST
BÁNYALÉG U. 60/B.
HUNGARY
TEL: +36 1 371 22 50
FAX: +36 1 371 22 55

SAINT-GOBAIN ABRASIVI S.P.A
VIA PER CESANO BOSCONI 4
I-20094 CORSICO MILANO
ITALY
TEL: +39 02 44 851
FAX: +39 02 44 78 266

SAINT-GOBAIN ABRASIVES S.A.
190 RUE J.F. KENNEDY
L-4930 BASCHARAGE
GRAND DUCHE DE LUXEMBOURG
TEL: +352 50 401 1
FAX: +331 83 717 792
NO. VERT (FRANCE): 0800 906 903

SAINT-GOBAIN ABRASIFS, S.A.
2 ALLÉE DES FIGUIERS
AIN SEBAË - CASABLANCA
MOROCCO
TEL: +212 5 22 66 57 31
FAX: +212 5 22 35 09 65

SAINT-GOBAIN ABRASIVES BV
GROENLOSEWEG 28
7151 HW EIBERGEN
P.O. BOX 10
7150 AA EIBERGEN
THE NETHERLANDS
TEL: +31 545 466466
FAX: +31 545 474605

SAINT-GOBAIN ABRASIVES AS
KARIHAUGVEIEN, 89
0186 OSLO
NORWAY
TEL: +47 63 87 06 00
FAX: +47 63 87 06 01

SAINT-GOBAIN HPM POLSKA SP. Z O.O.
UL. NORTON 1, 62-600 KOŁO
62-600 KOŁO
POLAND
TEL: +48 63 26 17 100
FAX: +48 63 27 20 401

SAINT-GOBAIN ABRASIVOS, L. DA
ZONA INDUSTRIAL DA MAIA
I-SECTOR VIII, NO. 122
APARTADO 6050
4476 - 908 MAIA
PORTUGAL
TEL: +351 229 437 940
FAX: +351 229 437 949

SAINT-GOBAIN GLASS
BUSINESS UNIT ABRASIVI
PUNCT DE LUCRU : LOC.VETIS, JUD.
SATU MARE 447355
STR. CAREIULUI 11
PARC INDUSTRIAL RENOVATIO
ROMANIA
TEL: +40 261 839 709
FAX: +40 261 839 710

SG HPM RUS
58, F. ENGELS STR.
STROENIE 2
105082 MOSCOW
RUSSIA
TEL: +74 955 408 355
FAX: +74 959 373 224

SAINT-GOBAIN
ABRASIVES (PTY) LTD
2 MONTEER ROAD
ISANDO 1600
P.O. BOX 67
SOUTH AFRICA
TEL: +27 11 961 2000
FAX: +27 11 961 2184/5

SAINT-GOBAIN ABRASIVOS, S.A.
CTRA. DE GUIPÚZCOA, KM. 7,5
E-31195 BERRIOPLANO (NAVARRA)
SPAIN
TEL: +34 948 306 000
FAX: +34 948 306 042

SAINT GOBAIN ABRASIVES AB
GÅRDSFOGDEVÄGEN 18A
168 66 BROMMA • SVERIGE
SWEDEN
TEL: +46 8 580 881 00
FAX: +46 8 580 881 30

SAINT-GOBAIN INOVATIF MALZEMELER
VE ASINDIRICI SAN. TIC. AS.
ALTAYÇEŞME MAH. ÇAMLI SOK. NO:21
ESAS OFISPARK KAT:9 34843
MALTEPE, İSTANBUL • TURKEY
TEL: 0090-216-217 12 50
FAX: 0090-216-442 40 74

SAINT-GOBAIN ABRASIVES LTD.
UNICORN HOUSE UNIT 1, AMISON CLOSE
REDHILL BUSINESS PARK
STAFFORD ST161WB
UNITED KINGDOM
TEL: +44 1785 279 553
FAX: +44 1785 213 487



Saint-Gobain Abrasifs
190 Rue J.F. Kennedy
L-4930 Bascharage
Grand Duche de Luxembourg
Tel: +352 50 4011
Fax: +331 83 717 792
no. vert (France) 0800 906 903

www.nortonabrasives.com/fr-fr